

Automaatbak Reinigen Spoelen en Afvullen Eckart Methode

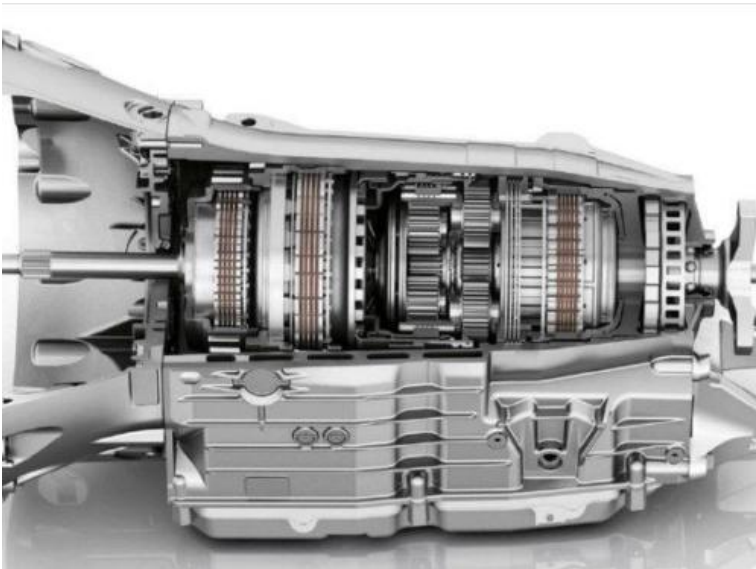

Locatie **Gelderland, s-Heerenberg**
<https://www.advertentieux.nl/x-726433-z>

Een longlife automatische versnellingsbakolie? En die hoeft nooit vervangen te worden?? De fabrikant en uw dealer zeggen dat dat inderdaad zo is!

Maar het feit wil dat juist door vervuiling van de automaatolie (o.a. door slijtage) oliekanalen verstopt raken en de lamellen vervuilen.
 Tevens neemt de kwaliteit van de olie gedurende de jaren en de gereden kilometers af.

Dit zorgt in het begin voorlichte onjuistheden in uw automaat, en zal uiteindelijk zorgen voor een mechanische schade waardoor een peperdure revisie niet te voorkomen is.

Vervang daarom de automaatolie op tijd om problemen te voorkomen!
 Alleen zal het handmatig wisselen van de automaatolie niet voldoende zijn! Dit omdat hierbij oude olie in de leidingen, koppelvormer en warmtewisselaar achter blijft. Dit zal zich dan mengen met de nieuwe olie. Ook zal vastzittend vuil in de automaat achter blijven.









Wat zult u merken van de reiniging/spoeling van de automaat?

Het reinigen en spoelen van de automaat, koppelvormer en warmtewisselaar moet men voornamelijk uitvoeren om problemen te voorkomen. Het is belangrijk om de automaatolie te vervangen op tijd om problemen te voorkomen.

Wanneer u achter wilt lopen, dan is het belangrijk om de automaatolie te vervangen op tijd om problemen te voorkomen. Het is belangrijk om de automaatolie te vervangen op tijd om problemen te voorkomen.

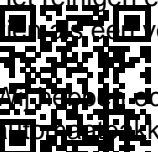
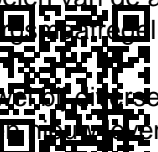
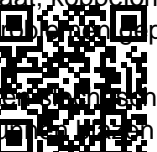
1 Als uw automaat goed schakelt en geen problemen heeft, weet u nu zeker dat deze meer gehoeveel onderhoud is voor de komende tienduizenden kilometers.

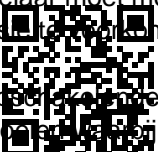
2 Bij Mercedes; hebben wij o.a. de volgende problemen opgelost middels ons specialisme! Kloppen in

 <p>Automaatbak Reinigen Spoelen en Afvullen Eckart Methode</p> <p>https://www.advertentieux.nl/x-7264</p>	 <p>Automaatbak Reinigen Spoelen en Afvullen Eckart Methode</p> <p>https://www.advertentieux.nl/x-7264</p>	 <p>Automaatbak Reinigen Spoelen en Afvullen Eckart Methode</p> <p>https://www.advertentieux.nl/x-7264</p>	 <p>Automaatbak Reinigen Spoelen en Afvullen Eckart Methode</p> <p>https://www.advertentieux.nl/x-7264</p>	 <p>Automaatbak Reinigen Spoelen en Afvullen Eckart Methode</p> <p>https://www.advertentieux.nl/x-7264</p>	 <p>Automaatbak Reinigen Spoelen en Afvullen Eckart Methode</p> <p>https://www.advertentieux.nl/x-7264</p>	 <p>Automaatbak Reinigen Spoelen en Afvullen Eckart Methode</p> <p>https://www.advertentieux.nl/x-7264</p>	 <p>Automaatbak Reinigen Spoelen en Afvullen Eckart Methode</p> <p>https://www.advertentieux.nl/x-7264</p>	 <p>Automaatbak Reinigen Spoelen en Afvullen Eckart Methode</p> <p>https://www.advertentieux.nl/x-7264</p>	 <p>Automaatbak Reinigen Spoelen en Afvullen Eckart Methode</p> <p>https://www.advertentieux.nl/x-7264</p>
---	--	--	--	---	--	--	--	--	--

versnellingen, overmatig slippen bij schakelen of accelereren, stoten, vertraagd oppakken bij overschakelen, bonken bij het in de versnelling zetten en zelfs noodloop meldingen.

3. Bij BMW o.a. schommelen van toerental bij rustig rijgedrag bij koude motor, klappen in versnelling bij kickdown, trillen bij lage toerentallen (vooral wanneer de bakolie koud is).

4. Bij Volvo o.a.; slippen, het niet willen opschakelen, onder vollast bij laag toerental trillen, noodloop bij kickdown, bonken met schakelen in versnellingen.

De prijs varieert per model en type automaat (ivm type olie en type filter). De genoemde prijzen op onze website zijn incl. reiniging, automaatolie, filter, pakkingen, ca. 2 uur arbeid en BTW.

Op onze website www.automaat-spoelen.nl vindt u alle prijzen terug. Wij gebruiken geen immitatie filters en alleen de meest hoogwaardige automaat olie welke op de markt verkrijgbaar is.

Intensief reiniging,

Wij maken gebruik van de Duitse Ingenieur Tim Eckardt methode, deze reinigingsmethode onderscheid zich van de bestaande Amerikaanse powerflush methodes die veelal niet geschikt zijn voor de fijn gevoelige Europese automaatbakken.

De ing. Tim Eckardt intensief reiniging zorgt ervoor dat uw automaat weer zo schoon als nieuw is van binnen, de reiniging is wetenschappelijk bewezen onschadelijk voor de pakkingen etc. het rapport hiervan vind u op onze website.

Wilt u uw automaat alleen laten flushen met olie dan kan dit natuurlijk ook bij ons tegen een lager tarief.

Voor verdere informatie of het maken van een afspraak kunt u ons telefonisch of per e-mail bereiken wij staan u graag te woord.

Automaat-spoelen.nl (onderdeel van Tunex Automotive BV)
Industrieterrein het Goor
Brede steeg 12
7041 GV 's-Heerenberg

Tel: 0314-667360

Tunex Automotive BV ligt direct aan de snelweg A12 op ca. 15 minuten vanaf Arnhem.